



# Mounting instructions

2010-09-15 38-038800h

MAN, MB  
56-215601  
56-637100

- 
- SE** Singelhjul
  - DK** Singlehjul
  - FI** Singelipyörät
  - GB** Single Wheel
  - DE** Einzelrad
  - FR** Roue simple

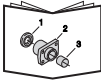
**ONSPOT**

	<p>Monteringsanvisning          Monteringvejledning          Asennusohje</p>	<p>Mounting instruction          Montageanleitung          Instructions de montage</p>
	<p>Reservdelslista          Reservdelsliste          Varaosaluettelo</p>	<p>Spare Parts List          Ersatzteilliste          Liste des pièces détachées</p>
	<p>Tillverkarens anvisning          Producentens anvisning          Valmistajan ohjeet</p>	<p>Manufacturer's instruction          Anleitungen des Herstellers          Instructions du fabricant</p>
	<p>Lastvagnstillverkarens anvisning          Lastbilfabrikantens anvisning          Ajoneuvon valmistajan ohjeet</p>	<p>Vehicle manufacture instruction          Anweisungen des LKW-Herstellers          Instruction du constructeur</p>

## **SE** Allmänt

Monteringen skall utföras av utbildad och kompetent personal och ske på auktoriserad verkstad där erforderliga verktyg och utrustning finns och där åtkomlighet och säkerhet kan tillgodoses. Identifiera alla delar före montering. Följ anvisningarna.

Ändra ej rekommenderade inställningar. Lämna alla anvisningar och instruktioner till kunden att förvaras i fordonet för framtida service och underhåll.

Följ lastvagnstillverkarens anvisningar

## **DK** Generelt

Monteringen skal foretages af uddannet og kompetent personale og ske på autoriseret værksted, der råder over det nødvendige værktøj og udstyr, og hvor der sikres tilgængelighed og sikkerhed. Kontroller at alle dele er til stede inden montering. Følg anvisningerne.

Anbefalede indstillinger må ikke ændres. Giv kunden alle anvisninger og instruktioner, så de kan lægges i bilen til brug ved fremtidig service og vedligeholdelse.

Følg lastbilfabrikantens anvisninger

## **FI** Yleistä

Laitteisto on asennettava valtuutetussa korjaamossa, jonka koulutetulla ja ammattitaitoisella henkilökunnalla on käytössään tarvittavat työkalut ja varusteet ja jossa on turvalliset työskentelyolot. Tunnista kaikki osat ennen asennusta. Noudata ohjeita.

Älä muuta suositeltuja säätöjä. Luovuta kaikki ohjeet asiakkaalle säilytettäväksi autossa tulevia huoltoja ja kunnossapittoa varten.

Noudata ajoneuvon valmistajan ohjeita

## **GB** General

Installation work should be carried out by trained and skilled staff. It should be performed at an authorised workshop where the required tools and equipment are available and where provisions can be made for accessibility and safety. Identify all components prior to installation. Follow the instructions.

Do not alter the recommended settings. Give the customer all directives and instructions so that these can be kept in the vehicle for future service and maintenance.

Follow the instructions of the vehicle manufacturer

## **DE** Allgemein

Die Montage darf nur von ausgebildetem und kompetentem Fachpersonal durchgeführt werden und muß in einer befugten Werkstatt erfolgen, die über erforderliche Werkzeuge und Ausrüstungen verfügt, und in der Zugänglichkeit und Sicherheit gegeben sind. Alle Teile vor der Montage identifizieren. Anweisungen befolgen.

Empfohlene Einstellungen nicht ändern. Übergeben Sie dem Kunden alle Anweisungen und Instruktionen zur Aufbewahrung im Fahrzeug für künftige Service- und Wartungsarbeiten.

Befolgen Sie die Anweisungen des LKW-Herstellers

## **FR** Généralités

Le montage doit être effectué par des personnes possédant la compétence et la formation requises, dans un atelier autorisé disposant des outils et équipements nécessaires et où l'accessibilité et la sécurité peuvent être assurées. Identifier tous les composants avant de procéder au montage. Suivre les instructions.

Ne pas modifier les réglages recommandés. Toutes les informations et toutes les instructions doivent être remises au client afin d'être conservées dans le véhicule et utilisées pour les opérations d'entretien futures.

Se conformer également aux instructions du constructeur du camion

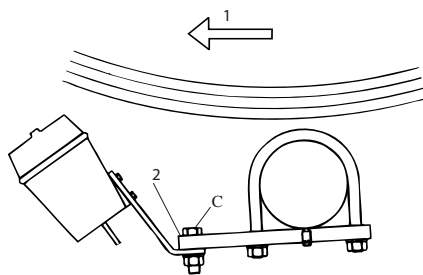

- |  |   |
|--|---|
| 1. Färdriktning<br>Kjøreretning<br>Ajosuunta                 | 2. Cylinderfäste<br>Sylinderfeste<br>Sylinderinkiinnike           |
| 1. Driving direction<br>Fahrtrichtung<br>Sens de la conduite | 2. Cylinder bracket<br>Zylinderbefestigung<br>Support de cylindre |

Figur/ Figur/ Kuva, Figure/ Abbildung/ Figure 1:1a

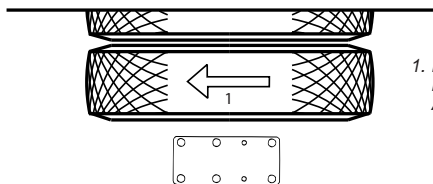

- |  |  |
|--|--|
| 1. Färdriktning<br>Kjøreretning<br>Ajosuunta | 1. Driving direction<br>Fahrtrichtung<br>Sens de la conduite |
|--|--|

Figur/ Figur/ Kuva, Figure/ Abbildung/ Figure 1:1b

SE

## 1. Montering fästplattor

1:1 Montera krampor och fästet centrerat på bakaxel mellan däck och fjäderbädd horisontellt, se figur 1:1 a, 1:1 b. Dra krampmuttrarna så att fästet fortfarande går att vrida. Åtdragning sker under punkt 5:1. När injusteringen är klar skall en 2 mm djup försänkning borras i bakaxeln och stoppskruvar monteras.

## 2. Montering Onspot aggregat

2:1 Montera Onspot aggregatet enligt figur 1:1 a. OBS! Vid återmontering skall alltid nya låsmuttrar användas.

## 3. Montering hjul

Enligt separat monteringsanvisning 38-155900.

## 4. Montering el och luft

4:1 Montera el- och luftsats enligt separat monterings-anvisning 38-031900.

DK

## 1. Montering av festeplater

1:1 Monter U-bolter og festet sentrert på bakaksel mellom dekk og fjærseng horisontalt, se figur 1:1 a, 1:1 b. Trekk til U-boltmutrene slik at det fremdeles er mulig å vri festet. Tiltrekking skjer under punkt 5.1. Når justeringen er ferdig skal det bores en 2 mm dyp forsenking i bakakselen og monteres stoppskruer.

## 2. Montering av Onspot-aggregat

2:1 Monter Onspot-aggregatet som vist på figur 1:1 a. OBS! Ved montering igjen, skal det alltid brukes nye lasemuttere.

## 3. Montering hjul

I henhold til separat monterings-anvisning 38-155900.

## 4. Montere el- og luftanlegg

4:1 Monter el- og luftanlegget i henhold til separat monteringsanvisning 38-031900.

FI

## 1. Kiinnityslevyjen asennus

1:1 Asenna u-pultit ja kiinnike keskelle taka-akselia renkaan ja jousten vasteen väliin vaakasuoraan (kuva 1:1 a, 1:1).

1:2 Kiristä u-pulttien muttereita niin, että kiinnikettä voi edelleen kääntää. Mutterit kiristetään vaiheessa 5:1. Kun säätö on valmis, poraa taka-akseliin 2 mm upotus ja asenna lukkoruuvit.

## 2. Onspot-laitteen asennus

2:1 Asenna Onspot-laite kuva 1:1 a mukaisesti. HUOM! Kun Onspot asennetaan takaisin on kaikki lukkomutterit uusittava.

## 3. Pyörän asennus

Asenna pyörä varteen erillisen asennusohjeen 38-155900 mukaisesti.

## 4. Sähkö- ja ilmasarjan asennus

4:1 Asenna sähkö- ja ilmasarja erillisen asennusohjeen 38-031900 mukaisesti.

GB

### **1. Mounting of brackets**

1:1 Mount the clamps and bracket centered on the rear axle between tyre and spring saddle horizontally, see figure 1:1 a and 1:1 b. Tighten the clamp bolts so that the bracket still can be turned. Tightening shall be done under paragraph 5:1. When adjustment has been done a 2 mm deep countersink shall be drilled in the rear axle and stop screws shall be mounted.

### **2. Mounting of Onspot unit**

2:1 Mount the Onspot unit according to figure 1:1 a. NB! Always use new locking nuts when remounting the parts.

### **3. Mounting the wheel**

3:1 According to separate mounting instructions 38-155901.

### **4. Mounting of electro and air kit**

4:1 Mount the electro and air kit according to separate mounting instruction, 38-031901.

DE

### **1. Montage der Adapterplatten**

1:1 Bügel und Adapterplatte zentriert auf der Hinterachse zwischen Reifen und Federbett horizontal montieren, siehe Abb. 1:1a, 1:1b. Bügelmuttern so anziehen, daß die Platte noch gedreht werden kann. Die Muttern werden in Punkt 5:1 angezogen. Nach erfolgter Justierung eine Vertiefung von 2 mm in die Hinterachse bohren und Anschlagschrauben montieren.

### **2. Montage des Onspot-Aggregats**

2:1 Onspot-Aggregat gemäß Abb. 1:1a montieren. Achtung! Zur Wiedermontage immer neue Sicherungsmuttern verwenden.

### **3. Montage der Räder**

3:1 Räder laut separater Montage-anleitung 38-155901 auf dem Arm montieren.

### **4. Montage der Elektro- und Luftanlage**

4:1 Elektro- und Luftanlage laut separater Montage-anleitung 38-031901 montieren



### **1. Montage des plaques de fixation.**

1:1 Monter les étriers et le support de manière centrée sur le pont arrière, horizontalement entre le pneu et le lit de suspension, voir figures 1:1 a, 1:1 b. Serrer les étriers de sorte que le support puisse être tourné. Le serrage se fait sous le point 5:1. Une fois le réglage terminé, percer un encastrement de 2 mm de profondeur dans le pont arrière et monter des vis d'arrêt.

### **2. Montage de Onspot**

2:1 Monter Onspot comme indiqué à la figure 1:1 a. Attention: veillez à toujours utiliser des nouveaux écrous lorsque vous remontez le kit.

### **3. Montage de la roue**

3:1 Monter la roue sur le bras conformément aux instructions séparées 38-155901.

### **4. Installation des dispositifs électrique et pneumatique**

4:1 Monter les équipements électrique et pneumatique conformément aux instructions de montage séparées 38-031901.

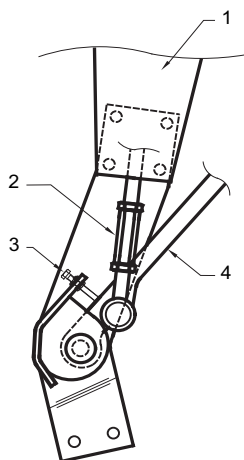

- |   |  |   |   |
|---|--|---|---|
| 1. Cylinder<br>Sylinder<br>Sylinteri    | 3. Stoppskruv arm<br>Stoppskrue arm<br>Varren pidätinruuvi | 1. Cylinder<br>Zylinder<br>Cylindre         | 3. Stop screw arm<br>Anschlagschraube Arm<br>Vis d'arrêt bras |
| 2. Vantskruv<br>Vantskrue<br>Vantiruuvi | 4. Arm<br>Arm<br>Varsi                                     | 2. Rigging screw<br>Spannschraube<br>Ridoir | 4. Arm<br>Arm<br>Bras   |

Figur/ Figur/ Kuva/ Figure/ Abbildung/ Figure 5:2 a

SE

## 5. Injustering Onspot

5:1 Provkör Onspot ett par gånger upp och ner. Kontrollera att arm och kedjehjul går fritt. Eventuell justering kan ske genom att vrida hela aggregatet i sidled. Dra skruvarna (C) (se figur 1:1a) med 200 Nm (20 kpm). Tillsä tillse att Onspot-utrustningen ej kommer närmare fordonets rörliga delar än cirka 15 mm.



Använd alltid bilens luftsystem vid kontroll av att kedjehjul och arm går fritt då manuell förflyttning kan skada cylindern. Tillsä tillse att ingen personal befinner sig i luftcylinderns riskområde när den aktiveras från förarhytten.

5:2 Kedjehjulets anliggningsstryck mot däckets skall vara ca 200-350N (20-35 kp). Justera eventuell med tryck-stängens vantskruv, se figur 5:2 a.

5:3 Avståndet mellan kedjor och mark skall i viloläget vara minst 20 mm. Länk får vid behov kapas.

5:4 Provkör Onspot i ca 20 km/h och kontrollera avtrycken från kedjorna. De skall bilda ett regelbundet mönster.

## 6. Kontroll

6:1 En första kontroll och översyn skall ske efter 3-4 veckors körning. Bultförband skall kontrolleras och efterdras .

Lämn alla anvisningar och instruktioner till kunden att förvaras i fordonet för framtida service och underhåll.



DK

## 5. Justering av Onspot

5:1 Prøvekjør Onspot et par ganger opp og ned. Kontroller at arm og kjettinghjul går fritt. Eventuell justering kan skje ved å vri hele aggregatet i sideretningen. Trekk til skruene (C) (kuva 1:1a) med 200 Nm (20 kpm). Kontroller at Onspot-utrustningen *ikke* kommer nærmere kjøretøyets bevegelige deler enn ca. 15 mm.



Bruk alltid bilens luftsystem ved kontroll av at kjedehjul og arm går fritt, da manuell forflytting kan skade sylindere. Pass på at ingen befinner seg i luftsynderens risikområde når den aktiviseres fra førerhuset.

5:2 Kjettinghjulets anleggstrykk mot dekket skal være 200-350 N (20-35 kp). Juster eventuelt med trykkstangens justeringsskrue, se figur 5:2 a.

5:3 Avstanden mellom kjettingene og bakken skal i hvilestillingen være minst 20 mm. Kjettingløkker kan fjernes om nødvendig.

5:4 Prøvekjør Onspot i ca. 20 km/t og kontroller avtrykkene fra kjettingene. De skal danne et regelmessig mønster.

## 6. Kontroll

6:1 En første kontroll og ettersyn skal foretas etter 3-4 ukers kjøring. Fjærboltene skal kontrolleres og etterstrammes .

Gi alle anvisninger og instruksjoner til kunden, slik at disse kan oppbevares i kjøretøyet for fremtidig service og vedlikehold.

FI

## 5. Onspotin säätö

5:1 Koekäytä Onspot pari kertaa ylös ja alas. Tarkista, että ketjupyörä ja varsi liikkuvat vapaasti. Säädä tarvittaessa kääntämällä koko laitetta sivusuunnassa. Kiristä ruuvit (C) (se *figur 1:1a*) 200 Nm (20 kpm) momenttiin. Varmista, että Onspot on *vähintään* 15 mm etäisyydellä auton liikkuvista osista.



Käytä aina auton ilmajärjestelmää tarkastettaessa, että ketjupyörä ja varsi liikkuvat esteettä, sillä käsikäyttö voi vaurioittaa sylinteriä. Varmista, ettei ilmasylinterin vaara-alueella ole ketään, kun se aktivoidaan ohjaamosta.

5:2 Ketjupyörän paineen rengasta vasten on oltava 250-350 N (20-35 kp). Säädä tarvittaessa sylinterin varren vanttiruuvilla (kuva 5:2 a).

5:3 Ketjujen etäisyyden maasta on oltava lepoasennossa vähintään 20 mm. Ketjuja saa tarvittaessa lyhentää.

5:4 Koekäytä Onspot noin 20 km/h nopeudella ja tarkasta ketjujen jäljet. Jälkien on oltava säännölliset.

## 6. Tarkastus

6:1 Ensimmäinen tarkastus on suoritettava 3-4 viikon ajon jälkeen. Pulttiliitokset on tarkastettava ja jälkikiristettävä tarvittaessa.

Luovuta asiakkaalle kaikki ohjeet säilytettäväksi ajoneuvossa tulevaa huoltoa ja kunnossapitoa varten.

GB

## 5. Adjustment of Onspot

5:1 Test the Onspot a couple of times down and up. Check that arm and chainwheel have clearance in moving up and down. Necessary adjustment can be made by turning the whole Onspot sideways. Tighten the bolts (C) (see figure 1:1a) with 200 Nm (20 kpm). See to it that the Onspot equipment is *not* mounted closer to the vehicle's movable parts than approx. 15 mm.



Always use the vehicle's pneumatic system to check that the chain wheel and arm are moving freely, as manual movements may damage the cylinder. Ensure that nobody is within the pneumatic cylinder's danger zone when it is activated from the driver's cab.

5:2 The chainwheel contact pressure against the tyre shall be 200-350 Nm (20-35 kpm). Adjust if necessary with the pushrod rigging screw, see figure 5:2 a.

5:3 The distance between chains and ground shall be min. 20 mm in resting position. Link may be cut if necessary.

5:4 Test drive Onspot in approx. 20 km/h and control the prints from the chains. They shall form a regular pattern.

## 6. Checking

6:1 An initial check and service should be performed after 3-4 weeks' operation. Bolts should be checked and tightened if necessary.

Give all directions and instructions to the customer. These should be kept in the vehicle for future service and maintenance work.

DE

## 5. Justierung des Onspot-Systems

5:1 Onspot zur Kontrolle einige Male auf und ab bewegen. Überprüfen Sie, ob Arm und Kettenrad sich frei bewegen. Eventuelle Justierungen können durch Seitwärtsdrehen des ganzen Aggregats erfolgen. Schrauben (C) (Abb. 1:1a) mit 200 Nm (20 kpm) anziehen. Achtung: die Onspot-Anlage *muß mindestens* 15 mm von den beweglichen Wagenteilen entfernt sein. Drosselventil nötigenfalls justieren.



Kontrollen, ob sich die Ketten-räder mit Schwenkarm frei bewegen. Schwenkbewegungen dürfen nur mit Hilfe des Druck-luftsystems des Fahrzeugs durchgeführt werden, da eine manuelle Betätigung Schäden am Zylinder zur Folge haben kann. Sorgen Sie dafür, daß sich niemand im Gefahrenbereich des Druckluftzylinders befindet, wenn dieser von der Fahrer-kabine aus aktiviert wird.

5:2 Der Anpreßdruck des Kettenrads an den Reifen soll ca. 200-350 N (20-35 kp) betragen. Nötigenfalls mit Hilfe der Justierhülse an der Druckstange justieren, siehe Abbildung 5:2a.

5:3 Der Abstand zwischen Ketten und Fahrbahn sollte in Ruhestellung 20 mm nicht unterschreiten. Glieder dürfen bei Bedarf entfernt werden.

5:4 Führen Sie eine Probefahrt mit Onspot bei ca. 20 km/h durch und kontrollieren Sie den Abdruck der Kettenstränge. Sie sollten ein regelmäßiges Muster bilden.

## 6. Kontrolle

6:1 Erste Kontrolle und Überprüfung nach 3-4 Wochen Fahrbetrieb. Schraubverbindungen überprüfen und bei Bedarf nachziehen.

Alle Anweisungen und Instruktionen sind an den Anwender weiterzugeben und für künftige Service- und Wartungsarbeiten im Fahrzeug aufzubewahren.

## 5. Réglage de Onspot

5:1 Tester Onspot une ou deux fois et de haut en bas. Contrôler que le bras et la molette se déplacent librement. Le réglage nécessaire peut être effectué en tournant toute l'unité Onspot latéralement. Serrer les vis (C) (figure 1:1a) au couple de 200 Nm (20 kpm). Vérifier que l'équipement Onspot est installé à une distance *d'au moins* 15 mm des parties mobiles du véhicule. nécessaire.



Pour prévenir tout endommagement du vérin dû au déplacement manuel, toujours utiliser la suspension pneumatique de la voiture lorsqu'il est contrôlé que la roue et le bras tournent librement. Veiller à ce que personne ne se trouve dans la zone de risque du vérin pneumatique quand celui-ci est activé depuis la cabine du conducteur.

5:2 La pression de contact de la molette contre le pneumatique doit être d'environ 200-350 N (20-35 kp). Si nécessaire, régler à l'aide du ridoir de la tige-poussoir, voir figure 5:2 a.

5:3 En position de repos, la distance entre les chaînes et le sol doit être d'au moins 20 mm. Couper des maillons si nécessaire.

5:4 Tester Onspot à une vitesse d'environ 20 km/h et inspecter l'impression laissée par les chaînes qui devront laisser une empreinte régulière.

## 6. Contrôle

6:1 Une inspection et un premier contrôle devront être effectués après 3-4 semaines de conduite. Les assemblages à boulons devront être vérifiés et resserrés si nécessaire.

Remettre toutes les indications et toutes les instructions au client. Ces documents sont destinés aux opérations ultérieures d'entretien et de maintenance et devront être conservés dans le véhicule.

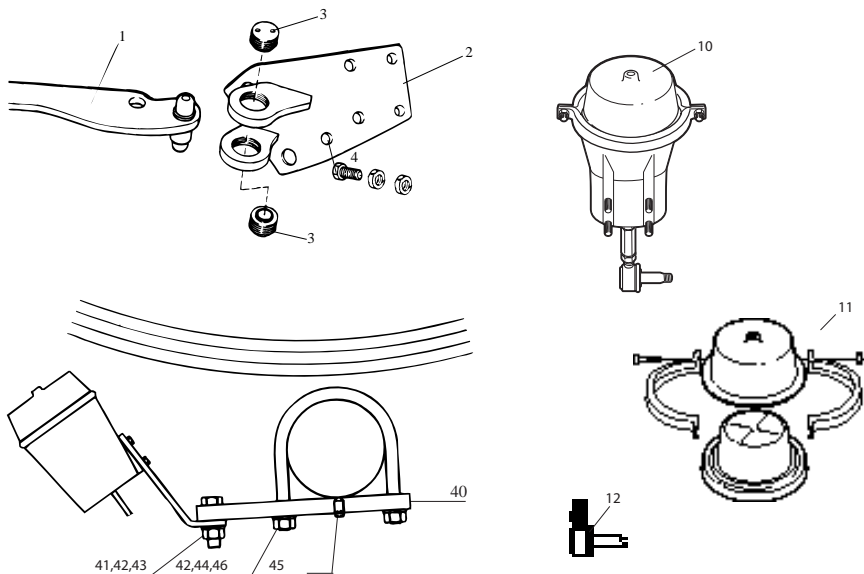

## 56-215601 56-637100

Pos	Det.nr	Benämning	Antal	Pos	Det.nr	Benämning	Antal
<b>Cylinderfäste och arm</b>				<b>Bilfäste</b>			
1	56-188700	Arm 03 höger	1	40	56-215500	Bilfäste	2
	56-188800	Arm 03 vänster	1	41	35-011500	Skruv M16x50	4
2	56-188500	Cylinderfäste 03 höger	1	42	36-013100	Mutter M16	12
	56-188600	Cylinderfäste 03 vänster	1	43	37-000700	Bricka BRB 17x30	8
3	56-191300	Lagerskålar inkl. tätning och fett	2	44	56-221900	Krampa	4
4	35-096300	Skruv M10x45	2	45	35-043400	Stoppskruv	4
	36-018300	Mutter M10	4	46	56-200600	Bricka T=6	8
<b>Cylinder</b>							
10	56-214903	Cylinder kompl.	2				
11	56-231100	Membransats	2				
12	56-100501	Vinkellänk	2				

VBG GROUP TRUCK EQUIPMENT AB förbehåller sig rätten till konstruktionsförändringar.

# 56-215601 56-637100

Pos	Art.nr	Navn	Antall	Pos	Art.nr	Navn	Antall
		<b>Sylinderfeste og arm</b>				<b>Bilfeste</b>	
1	56-188700	Arm 03 høyre	1	40	56-215500	Bilfeste	2
	56-188800	Arm 03 venstre	1	41	35-011500	Skrue M16x50	4
2	56-188500	Sylinderfeste 03 høyre	1	42	36-013100	Mutter M16	12
	56-188600	Sylinderfeste 03 venstre	1	43	37-000700	Skive BRB 17x30	8
3	56-191300	Lagerskåler inkl. tetting och fett	2	44	56-221900	U-bolt	4
	35-096300	Skrue M10x45	2	45	35-043400	Stoppskrue	4
4	36-018300	Mutter M10	4	46	56-200600	Skive T=6	8
		<b>Sylinder</b>					
10	56-214903	Sylinder kompl.	2				
11	56-231100	Membransats	2				
12	56-100501	Vinkelledd	2				

VBG GROUP TRUCK EQUIPMENT AB forbeholder seg retten til konstruksjonsendringer

# 56-215601 56-637100

Pos	Tuote no	Nimitys	Kpl	Pos	Tuote no	Nimitys	Kpl
		<b>Sylinderkiinnike ja varsi</b>				<b>Autokiinnike</b>	
1	56-188700	Varsi 03 oikea	1	40	56-215500	Autokiinnike	2
	56-188800	Varsi 03 vasen	1	41	35-011500	Ruuvi M16x50	4
2	56-188500	Sylinderkiinnike 03 oikea	1	42	36-013100	Mutteri M16	12
	56-188600	Sylinderkiinnike 03 vasen	1	43	37-000700	Aluslevy BRB 17x30	8
3	56-191300	Kuppilaakerisarja, sis. tiivisteen ja rasvan	2	44	56-221900	U-pultti	4
	35-096300	Ruuvi M10x45	2	45	35-043400	Lukkoruuvi	4
4	36-018300	Mutteri M10	4	46	56-200600	Aluslevy T=6	8
		<b>Sylinteri</b>					
10	56-214903	Sylinteriasennelma	2				
11	56-231100	Kalvosarja	2				
12	56-100501	Kulmavarsi	2				

VBG GROUP TRUCK EQUIPMENT AB pidättää oikeuden muuttaa rakennetta

# 56-215601 56-637100

Pos	Part no	Description	Qty	Pos	Part no	Description	Qty
<b>Cylinder bracket and arm</b>				<b>Vehicle bracket</b>			
1	56-188700	Arm 03 right	1	40	56-215500	Vehicle bracket	2
	56-188800	Arm 03 left	1	41	35-011500	Screw M16x50	4
2	56-188500	Cylinder bracket 03 right	1	42	36-013100	Nut M16	12
	56-188600	Cylinder bracket 03 left	1	43	37-000700	Washer BRB 17x30	8
3	56-191300	Bearing cups incl. packing & grease	2	44	56-221900	Clamp	4
4	35-096300	Screw M10x45	2	45	35-043400	Stop screw	4
	36-018300	Nut M10	4	46	56-200600	Washer T=6	8
<b>Cylinder</b>							
10	56-214903	Cylinder compl.	2				
11	56-231100	Membrane kit	2				
12	56-100501	Angle joint	2				

VBG GROUP TRUCK EQUIPMENT AB reserve the right to amend or alter specifications at their discretion.

# 56-215601 56-637100

Pos	Art.-nr.	Bezeichnung	Anzahl	Pos	Art.-nr.	Bezeichnung	Anzahl
<b>Zylinderbefestigung und Arm</b>				<b>Befestigung</b>			
1	56-188700	Arm 03 rechts	1	40	56-215500	Befestigung	2
	56-188800	Arm 03 links	1	41	35-011500	Schraube M16x50	4
2	56-188500	Zylinderbefestigung 03 rechts	1	42	36-013100	Mutter M16	12
	56-188600	Zylinderbefestigung 03 links	1	43	37-000700	Scheibe BRB 17x30	8
3	56-191300	Lagerschalen mit Dichtung und Schmiermittel	2	44	56-221900	Bügel	4
4	35-096300	Schraube M10x45	2	45	35-043400	Anschlagschraube	4
	36-018300	Nut M10	4	46	56-200600	Scheibe T=6	8
<b>Zylinder</b>							
10	56-214903	Zylinder kompl.	2				
11	56-231100	Membransatz	2				
12	56-100501	Winkelgelenk	2				

Die VBG GROUP TRUCK EQUIPMENT AB behält sich das Recht auf Konstruktionsänderungen vor.

# 56-215601 56-637100

Pos	N°d'Art.	Désignation	Qté	Pos	N°d'Art.	Désignation	Qté
<b>Support de vérin et bras</b>				<b>Support de véhicule</b>			
1	56-188700	Bras 03 droit	1	40	56-215500	Vehicle bracket	2
	56-188800	Bras 03 gauche	1	41	35-011500	Vis M16x50	4
2	56-188500	Support de vérin 03 droit	1	42	36-013100	Ecrou M16	12
	56-188600	Support de vérin 03 gauche	1	43	37-000700	Rondelle BRB 17x30	8
3	56-191300	Coquilles de coussinet avec joint d'étanchéité et graisse	2	44	56-221900	Etrier	4
4	35-096300	Vis M10x45	2	45	35-043400	Vis d'arrêt	4
	36-018300	Ecrou M10	4	46	56-200600	Rondelle T=6	8
<b>Vérin</b>							
10	56-214903	Vérin complet	2				
11	56-231100	Kit membrane	2				
12	56-100501	Rotule	2				

VBG GROUP TRUCK EQUIPMENT AB se réserve le droit de modifier ses constructions.

